

**Le meilleur du froid  
pour la réfrigération  
commerciale**

***Das Beste in Sachen Kälte  
für die gewerbliche  
Kühlung***



Modèles déposés by Tecumseh / Angemeldete Gebrauchsmuster by Tecumseh



# new silensys®

2

- + **de modèles** : 13 nouvelles puissances de 550 à 21 000 Watts
- + **puissant** : + 12%\* de production frigorifique en moyenne
- + **pratique** : installation et maintenance facilitées
- + **fiable** : compresseur L'Unité Hermétique®
- + **équipé** : composants de très haute qualité

- + **Modelle**: 13 neue Leistungen von 550 bis 21 000 Watt
- + **Leistung**: durchschnittlich 12 %\* mehr Kälteleistung
- + **Praktischer**: einfachere Installation und Wartung
- + **Zuverlässiger**: Verdichter L'Unité Hermétique®
- + **Ausstattung**: Komponenten von sehr hoher Qualität

\* Valeurs données à titre indicatif / Nur vorläufige Angaben zur Information



## APPLICATIONS

- Magasins de produits frais et/ou congelés
- Supermarchés / supérettes
- Boulangeries / pâtisseries
- Boucheries
- Magasins de stations-services
- Restaurants
- Caves
- Fleuristes
- Poissonneries

## ANWENDUNGEN

- Geschäfte für frische und/oder Tiefkühl-Produkte
- Supermärkte
- Metzgereien
- Konditoreien / Bäckereien
- Shops an Tankstellen
- Restaurants
- Kellereien
- Floristen
- Fischgeschäfte

## + de modèles

13 nouvelles puissances de 550 à 21 000 Watts  
à 32°C d'ambiance et selon la norme EN 13215

## + Modelle

13 neue Leistungen von 550 bis 21 000 Watt  
bei 32°C Umgebungstemperatur und gemäss der Norm EN 13215

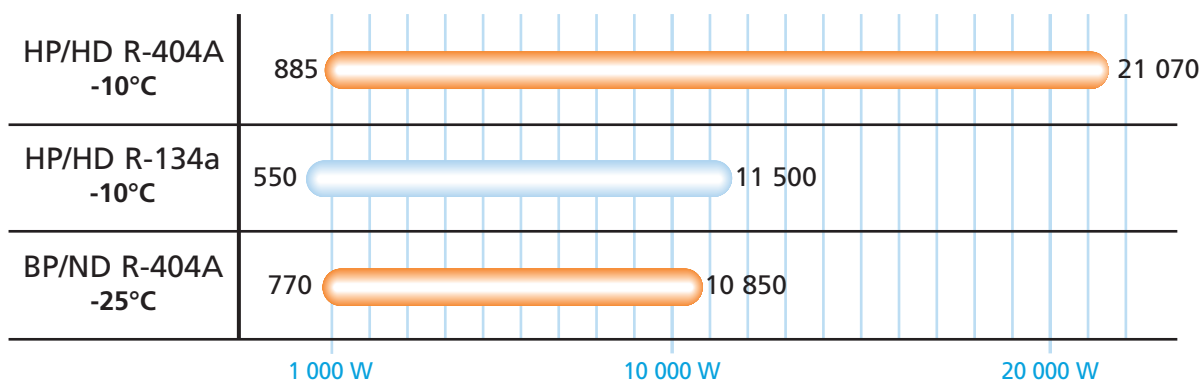

- Extension de la gamme vers le haut avec **11 nouvelles références équipées de deux compresseurs TAG L'Unité Hermétique®**
- Erweiterung der Baureihe nach oben mit **11 neuen Modellen ausgestattet mit zwei Verdichtern TAG der Marke L'Unité Hermétique®**

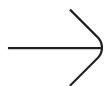

- Extension de la gamme vers le bas avec **2 nouvelles références en compresseur CAE L'Unité Hermétique®**
- Erweiterung der Baureihe nach unten mit **2 neuen Modellen, jeweils ausgestattet mit einem CAE Verdichter der Marke L'Unité Hermétique®**





## + puissant

- + 12%\* de production frigorifique en moyenne grâce aux sous-ensembles de condensation largement dimensionnés.

- Froid garanti à des températures ambiantes élevées.



\* Valeurs données à titre indicatif / Nur vorläufige Angaben zur Information

## + Leistung

- Durchschnittlich 12%\* mehr Kälteleistung dank grosszügig dimensionierter Verflüssiger.

- Garantierte Kühlung auch bei höheren Umgebungstemperaturen.

## + pratique

Installation et maintenance facilitées

- **Meilleure accessibilité** aux composants par l'ouverture d'une porte latérale. (1)
- **Mise en œuvre rapide** : l'emploi de résine pour le capotage permet au nouveau Silensys® d'être beaucoup plus léger (jusqu'à -20 kg).
- Et toujours un **kit de fixation** pour montage au sol ou au mur pour les mono-ventilateurs.

## + Praktischer

Einfachere Installation und Wartung

- **Besserer Zugang** zu den Komponenten durch Öffnen einer seitlichen Tür. (1)
- **Schnelle Inbetriebnahme**: durch den Einsatz von Kunststoff für das Gehäuse ist der neue Silensys viel leichter (bis zu 20 kg).
- Und immer ein **Boden- und Wandbefestigungssatz** für die Modelle mit einem Ventilator.

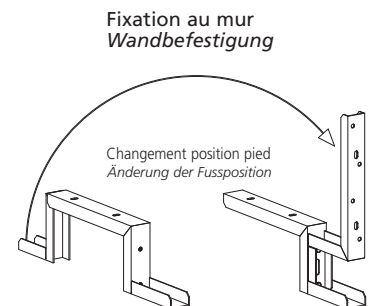



## + équipé

Composants de très haute qualité

- Gagnez du temps avec ce groupe extérieur de réfrigération commerciale "prêt à installer" :

- bouteille réservoir de liquide,
- voyant liquide,
- filtre déshydrateur,
- résistance de carter,
- pressostat HP/BP de sécurité à réarmement automatique,
- variateur de vitesse pressostatique,
- contacteur compresseur,
- interrupteur sectionneur,
- armoire électrique pré-câblée,
- temporisation au démarrage pour les modèles avec 2 compresseurs.

À la demande : pressostat HP/BP à réarmement manuel, bouteille réservoir avec bouchon fusible, voyant liquide sur bouteille réservoir équipée de bouchon fusible.

- Plus de sécurité avec interrupteur sectionneur extérieur cadenassable en position ON ou OFF. (1)
- Pour un Silensys encore plus discret, demandez l'enjoliveur pour les Silensys fixés au mur. (2)
- Encore plus d'atouts pour protéger vos clients des nuisances sonores.

Faible niveau sonore :

- grâce au variateur de vitesse, le niveau sonore est réduit pendant les périodes les plus fraîches, en particulier la nuit et/ou en climat froid.
- La forme aérodynamique de l'hélice du ventilateur permet un faible niveau sonore et un rendement aéraulique optimisé. (3)
- Isolation acoustique du compartiment compresseur.

## + Ausstattung

Komponenten von sehr hoher Qualität

- Sparen Sie Zeit mit dem einbaufertigen Verflüssigungssatz zur Aussenauftellung für gewerbliche Kühlung:

- Flüssigkeitssammler,
- Schauglas,
- Filtertrockner,
- Kurbelwannenheizung,
- HP/BP Sicherheitspressostat mit automatischem Reset,
- Druckgesteuerte Geschwindigkeitsregelung,
- Schaltschutz Verdichter,
- Trennschalter
- Hauptschalter,
- Vorverdrahteter Schaltschrank,
- Verzögerter Anlauf bei den Modellen mit 2 Verdichtern.

Auf Wunsch: HP/BP Sicherheitspressostat mit manuellem Reset, Sammler mit Schmelzsicherung, Schauglas auf Sammler mit Schmelzsicherung.

- Mehr Sicherheit mit dem in ON- oder OFF-Stellung verriegelbaren externen Hauptschalter. (1)
- Für einen noch unauffälligeren Silensys, fragen Sie nach der Bodenabdeckung für die an der Wand befestigten Silensys. (2)
- Noch mehr Trümpfe, um Ihre Kunden vor Lärmbelästigung zu schützen. Niedrige Schallleistung:
  - dank der Geschwindigkeitsregelung, wird die Schallleistung während der kältesten Zeit reduziert-vor allem nachts und/oder in kühlerem Klima.
  - Die aerodynamische Form des Lüfterflügels ermöglicht eine niedrige Schallleistung und eine bessere lufttechnische Leistung. (3)
  - Schalldämmung des Verdichterbereichs.

5



(1)

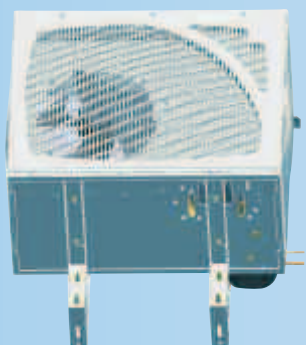

Avec enjoliveur / Mit Bodenabdeckung







(2)



(3)

# R-404A Froid commercial positif

## R-507 Gewerbliche Normalkühlung





Modèles   Modelle	T°	Production frigorifique   Kälteleistung (W)								Pression à 10 m Schalldruck in 10 m (dBA)	Pression à 5 m Schalldruck in 5 m (dBA)	Puissance acoustique Schalleistung (dBA)	
		-25	-20	-15	-10	-5	0	+5	+10				
	SIL9450Z	25	567	694	836	991	1 160	1 343	1 539	1 747	33	39	64
		32	517	627	750	885	1 032	1 191	1 361	1 539			
		43	434	525	627	739	861	991	1 128	1 269			
	SIL9460Z	25	646	808	981	1 166	1 362	1 568	1 785	2 011	33	39	64
		32	585	726	877	1 037	1 207	1 386	1 573	1 765			
		43	487	603	728	861	1 000	1 146	1 295	1 445			
	SIL9480Z	25	796	1 015	1 250	1 498	1 761	2 037	2 326	2 627	33	39	64
		32	707	898	1 101	1 318	1 546	1 785	2 034	2 289			
		43	568	726	894	1 073	1 261	1 455	1 654	1 852			
SIL9510Z	25	998	1 265	1 548	1 847	2 162	2 491	2 835	3 192	35	41	66	
	32	886	1 118	1 364	1 625	1 898	2 183	2 479	2 781				
	43	712	904	1 108	1 323	1 548	1 780	2 015	2 250				
SIL9513Z	25	1 178	1 511	1 875	2 270	2 694	3 148	3 630	4 140	35	41	66	
	32	1 049	1 338	1 654	1 998	2 368	2 762	3 179	3 614				
	43	843	1 082	1 345	1 630	1 935	2 258	2 594	2 936				
	SIL4517Z	25			2 506	3 015	3 520	4 019	4 513	4 999	38	44	69
		32			2 236	2 680	3 118	3 550	3 973	4 383			
		43			1 858	2 222	2 579	2 928	3 263	3 578			
	SIL4519Z	25			2 883	3 452	4 073	4 744	5 466	6 238	38	44	69
		32			2 511	3 036	3 591	4 176	4 792	5 438			
		43			1 927	2 381	2 833	3 284	3 734	4 182			
	SIL4524Z	25			3 522	4 243	5 008	5 816	6 665	7 553	38	44	69
		32			3 163	3 789	4 454	5 154	5 885	6 640			
		43			2 650	3 164	3 707	4 275	4 858	5 445			
SIL4531Z	25			4 280	5 280	6 306	7 358	8 432	9 527	43	49	74	
	32			3 771	4 644	5 538	6 451	7 379	8 315				
	43			3 062	3 782	4 517	5 263	6 011	6 750				
SIL4540Z	25			5 886	6 998	8 182	9 435	10 756	12 141	46	52	77	
	32			5 240	6 206	7 235	8 322	9 463	10 648				
	43			4 326	5 122	5 967	6 853	7 772	8 707				
	SIL4546Z	25			5 924	7 418	9 053	10 826	12 734	14 772	44	50	75
		32			5 231	6 530	7 954	9 497	11 150	12 901			
		43			4 248	5 321	6 494	7 757	9 094	10 484			
	SIL4553Z	25			7 268	8 909	10 632	12 435	14 316	16 267	49	55	80
		32			6 492	7 919	9 418	10 982	12 603	14 268			
		43			5 388	6 562	7 789	9 060	10 359	11 661			
	SIL4561Z	25			7 101	8 921	10 854	12 897	15 046	17 296	49	55	80
		32			6 267	7 849	9 530	11 302	13 156	15 075			
		43			5 092	6 393	7 770	9 210	10 694	12 195			
SIL4568Z	25			8 210	10 586	12 980	15 388	17 808	20 232	49	55	80	
	32			7 239	9 314	11 400	13 494	15 584	17 658				
	43			5 885	7 592	9 304	11 011	12 698	14 339				
SIL4573Z	25			10 165	12 321	14 608	17 023	19 561	22 215	49	55	80	
	32			9 054	10 928	12 915	15 009	17 198	19 464				
	43			7 478	9 019	10 646	12 348	14 103	15 882				
	SIL4590Z	25			10 772	13 357	16 001	18 702	21 453	24 245	51	57	82
		32			9 479	11 722	14 010	16 334	18 679	21 020			
		43			7 673	9 501	11 350	13 202	15 026	16 776			
	SIL4610Z	25			11 697	14 596	17 643	20 832	24 157	27 604	51	57	82
		32			10 311	12 828	15 468	18 217	21 053	23 942			
		43			8 363	10 423	12 567	14 767	16 977	19 124			
	SIL4612Z	25			14 420	17 597	20 829	24 113	27 439	30 796	51	57	82
		32			12 686	15 441	18 234	21 052	23 875	26 672			
		43			10 270	12 514	14 766	17 000	19 174	21 224			
SIL4614Z	25			16 898	20 801	24 557	28 158	31 600	34 868	51	57	82	
	32			14 851	18 242	21 483	24 563	27 461	30 147				
	43			12 027	14 777	17 374	19 790	21 984	23 889				
SIL4615Z	25			18 983	22 050	25 582	29 572	34 010	38 878	51	57	82	
	32			16 714	19 353	22 396	25 824	29 611	33 714				
	43			13 518	15 672	18 133	20 866	23 817	26 900				

Présentation des performances frigorifiques selon la norme EN 13215 : gaz aspirés 20°C, sous-refroidissement 3K.

Les performances frigorifiques sont indiquées pour les groupes monophasés. Pour les groupes triphasés, dans certains cas, elles peuvent être différentes. Présentation des valeurs acoustiques en vitesse maximum du ou des ventilateurs, en champ libre et selon le point de référence de la norme EN 13215 : + 5°C d'évaporation, gaz aspirés 20°C, sous-refroidissement 3K, à 32°C d'ambiance. Dans un constant effort de rapprochement entre valeurs acoustiques indiquées et valeurs réelles, Tecumseh Europe respecte la norme acoustique EN ISO 3743-1.

Valeurs provisoires données à titre indicatif.

Température ambiante + 32°C | Umgebungstemperatur + 32°C

						220 V / 240 V - 50 Hz			400 V / 440 V - 50 Hz / 60 Hz		
Modèles Modelle	Débit d'air (m³/h) Luftleistung (m³/h)	Volume réservoir (l) Sammelerinhalt (l)	ø Aspiration (In) ø Saugleitung (In)	ø Départ liquide (In) ø Flüssigkeitsleitung (In)	Puissance absorbée (W) Leistungsaufnahme (W)	Intensité nominale (A) Nominale Stromaufnahme (A)	Intensité maximale (A) Maximale Stromaufnahme (A)	Puissance absorbée (W) Leistungsaufnahme (W)	Intensité nominale (A) Nominale Stromaufnahme (A)	Intensité maximale (A) Maximale Stromaufnahme (A)	
	SIL9450Z	1 600	0,75	3/8	1/4	596	3,0	4,2			
	SIL9460Z	1 600	0,75	3/8	1/4	731	3,7	4,4			
	SIL9480Z	1 600	1,5	1/2	3/8	953	4,3	6,9	969	1,9	2,4
	SIL9510Z	1 600	1,5	1/2	3/8	1 164	5,3	7,4	1 203	2,2	3,3
	SIL9513Z	1 600	1,5	1/2	3/8	1 422	6,7	10,4	1 300	2,3	4,2
	SIL4517Z	3 600	2,35	5/8	3/8	1 589	7,4	11,3	1 427	3,0	4,7
	SIL4519Z	3 600	2,35	5/8	3/8	2 247	10,2	16,1	2 165	4,4	4,9
	SIL4524Z	3 600	2,35	5/8	3/8	2 416	10,6	18,8	2 427	4,4	7
	SIL4531Z	3 600	3,9	7/8	1/2	3 199	14,3	27,4	3 125	5,3	9,3
	SIL4540Z	3 600	3,9	7/8	1/2	4 147	19,3	28,1	3 911	6,8	10,3
	SIL4546Z	7 200	6	7/8	5/8				4 310	6,9	12,8
	SIL4553Z	7 200	6	7/8	5/8				4 790	7,5	13,4
	SIL4561Z	7 200	6	11/8	5/8				5 432	8,6	15,4
	SIL4568Z	7 200	6	11/8	5/8				6 320	9,9	16,6
	SIL4573Z	7200	6	11/8	5/8				6 897	10,7	19,4
	SIL4590Z	7 400	9,5	11/8	7/8				9 472	16	26,8
	SIL4610Z	7 400	9,5	11/8	7/8				10 745	17,6	28
	SIL4612Z	7 400	11,5	13/8	7/8				11 998	20	32
	SIL4614Z	7 400	11,5	13/8	7/8				13 305	22,4	34,4
	SIL4615Z	7 400	11,5	13/8	7/8				14 692	24,8	40

K = 220 V - 50 Hz / 60 Hz















Leistungsangaben gemäss der Norm EN 13215: Sauggas 20°C, Unterkühlung 3K. Die Kälteleistung ist für die Wechselstromaggregate angegeben. Diese kann in manchen Fällen bei den Drehstromaggregaten abweichen. Akustische Werte bei maximaler Geschwindigkeit des oder der Ventilatoren, im freien Feld und gemäss dem Referenzpunkt der Norm EN 13215: + 5°C Verdampfung, Sauggas 20°C, Unterkühlung 3K, 32°C Umgebung. Im ständigen Bemühen um eine Annäherung der angegebenen und der tatsächlichen akustischen Werte hält sich Tecumseh Europe an die Norm ISO 3743-1 (Akustik).

Nur vorläufige Angaben zur Information.







# R-134a Froid commercial positif

## Gewerbliche Normalkühlung

Modèles   Modelle	T°	Production frigorifique   Kälteleistung (W)							Pression à 10 m Schalldruck in 10 m (dBA)	Pression à 5 m Schalldruck in 5 m (dBA)	Puissance acoustique Schalleistung (dBA)
		-15	-10	-5	0	+5	+10	+15			
 SIL4440Y	25	496	623	771	939	1 127	1 335	1 563	27	33	58
	32	445	556	686	835	1 002	1 188	1 390			
	43	372	464	574	701	843	1 001	1 173			
 SIL4461Y	25	782	988	1 222	1 485	1 776	2 095	2 443	32	38	63
	32	704	892	1 105	1 342	1 605	1 893	2 205			
	43	581	741	920	1 119	1 337	1 575	1 832			
 SIL4476Y	25	866	1 136	1 424	1 728	2 047	2 383	2 733	33	39	64
	32	774	1 012	1 266	1 536	1 820	2 118	2 428			
	43	644	846	1 060	1 289	1 531	1 783	2 043			
 SIL4492Y	25	1 206	1 522	1 874	2 262	2 684	3 142	3 633	33	39	64
	32	1 091	1 368	1 679	2 023	2 400	2 807	3 245			
	43	926	1 158	1 421	1 714	2 036	2 383	2 754			
 SIL4511Y	25	1 444	1 858	2 315	2 813	3 354	3 935	4 557	34	40	65
	32	1 293	1 656	2 059	2 502	2 983	3 501	4 054			
	43	1 078	1 383	1 724	2 101	2 511	2 952	3 420			
 SIL4518Y	25	2 150	2 725	3 418	4 228	5 155	6 197	7 353	35	41	66
	32	1 931	2 432	3 043	3 763	4 589	5 521	6 552			
	43	1 614	2 033	2 550	3 164	3 870	4 664	5 540			
 SIL4525Y	25	3 099	3 932	4 880	5 944	7 121	8 411	9 812	37	43	68
	32	2 818	3 546	4 383	5 328	6 377	7 529	8 777			
	43	2 409	3 018	3 726	4 530	5 425	6 406	7 464			
 SIL4528Y	25	3 119	4 062	5 134	6 334	7 660	9 111	10 686	41	47	72
	32	2 848	3 673	4 618	5 682	6 863	8 156	9 556			
	43	2 448	3 136	3 933	4 836	5 840	6 938	8 120			
 SIL4534Y	25	3 949	5 088	6 367	7 785	9 341	11 033	12 858	41	47	72
	32	3 596	4 593	5 722	6 981	8 367	9 875	11 501			
	43	3 081	3 915	4 868	5 938	7 118	8 403	9 781			
 SIL4537Y	25	4 409	5 649	7 052	8 618	10 345	12 231	14 273	41	47	72
	32	4 041	5 125	6 362	7 751	9 288	10 967	12 781			
	43	3 498	4 402	5 446	6 623	7 929	9 352	10 881			
 SIL4543Y	25	4 805	6 166	7 705	9 421	11 311	13 375	15 607	41	47	72
	32	4 367	5 557	6 915	8 436	10 118	11 953	13 935			
	43	3 727	4 722	5 867	7 158	8 587	10 118	11 811			
 SIL4556Y	25	5 461	7 211	9 192	11 401	13 836	16 495	19 372	52	58	83
	32	4 884	6 427	8 182	10 144	12 309	14 668	17 210			
	43	4 049	5 360	6 855	8 526	10 634	12 354	14 475			
 SIL4568Y	25	6 012	7 920	10 021	12 315	14 798	17 467	20 319	52	58	83
	32	5 371	7 054	8 914	10 948	13 150	15 512	18 023			
	43	4 451	5 877	7 458	9 184	11 047	13 032	15 117			
 SIL4574Y	25	6 934	9 060	11 391	13 922	16 653	19 578	22 694	52	58	83
	32	6 191	8 068	10 132	12 377	14 798	17 385	20 123			
	43	5 129	6 722	8 477	10 385	12 432	14 603	16 869			
 SIL4586Y	25	6 572	8 945	11 560	14 418	17 514	20 845	24 407	52	58	83
	32	5 877	7 971	10 289	12 827	15 578	18 535	21 684			
	43	4 871	6 646	8 618	10 777	13 113	15 610	18 246			



Température ambiante + 32°C | Umgebungstemperatur + 32°C

						220 V / 240 V - 50 Hz			400 V / 440 V - 50 Hz / 60 Hz			
Modèles Modelle		Débit d'air (m³/h) Luftleistung (m³/h)	Volume réservoir (l) Sammelfähigkeit (l)	Ø Aspiration (In) Ø Saugleitung (In)	Ø Départ liquide (In) Ø Flüssigkeitsleitung (In)	Puissance absorbée (W) Leistungsaufnahme (W)	Intensité nominale (A) Nominale Stromaufnahme (A)	Intensité maximale (A) Maximale Stromaufnahme (A)	Puissance absorbée (W) Leistungsaufnahme (W)	Intensité nominale (A) Nominale Stromaufnahme (A)	Intensité maximale (A) Maximale Stromaufnahme (A)	
	SIL4440Y	1 600	0,75	3/8	1/4	512	3,0	4,3				
	SIL4461Y	1 600	1,5	1/2	1/4	743	4,4	6,2	654	1,5	1,8	
	SIL4476Y	1 600	1,5	1/2	3/8	854	5,1	7,5				
	SIL4492Y	1 600	1,5	1/2	3/8	1 079	5,3	8,5	849	1,6	3,1	
	SIL4511Y	1 600	1,5	1/2	3/8	1 174	5,4	8,8	1 188	2,2	3,7	
	SIL4518Y	3 600	2,35	5/8	3/8	1 678	6,9	11,9	1 619	3,4	4,9	K
	SIL4525Y	3 600	2,35	5/8	3/8	2 143	8,7	15,9	2 025	3,7	6,3	K
	SIL4528Y	7 200	6	7/8	3/8				2 558	4,1	11,4	K
	SIL4534Y	7 200	6	7/8	3/8				2 789	5,0	11,4	K
	SIL4537Y	7 200	6	7/8	3/8				3 034	5,7	11,4	K
	SIL4543Y	7 200	6	7/8	3/8				3 495	5,7	11,4	K
	SIL4556Y	16 000	9,5	11/8	5/8				5 643	10,6	24	
	SIL4568Y	16 000	9,5	11/8	5/8				6 532	11,4	18	
	SIL4574Y	16 000	9,5	11/8	5/8				7 185	12,8	24	
	SIL4586Y	16 000	9,5	11/8	5/8				7 795	13,8	24	

K = 220 V - 50 Hz / 60 Hz





Leistungsangaben gemäss der Norm EN 13215: Sauggas 20°C, Unterkühlung 3K. Die Kälteleistung ist für die Wechselstromaggregate angegeben. Diese kann in manchen Fällen bei den Drehstromaggregaten abweichen. Akustische Werte bei maximaler Geschwindigkeit des oder der Ventilatoren, im freien Feld und gemäss dem Referenzpunkt der Norm EN 13215: + 5°C Verdampfung, Sauggas 20°C, Unterkühlung 3K, 32°C Umgebung. Im ständigen Bemühen um eine Annäherung der angegebenen und der tatsächlichen akustischen Werte hält sich Tecumseh Europe an die Norm EN ISO 3743-1 (Akustik).

Nur vorläufige Angaben zur Information.



# R-404A Froid commercial négatif

## R-507 Gewerbliche Tiefkühlung

Modèles   Modelle	T°	Production frigorifique   Kälteleistung (W)								Pression à 10 m Schalldruck in 10 m (dBA)	Pression à 5 m Schalldruck in 5 m (dBA)	Puissance acoustique Schalleistung (dBA)
		-40	-35	-30	-25	-20	-15	-10				
	SIL2432Z	25	371	517	690	888	1 109	1 349	1 606			
		32	309	442	599	778	977	1 194	1 426	/	/	/
		43	212	324	455	604	770	951	1 143			
	SIL2440Z	25	434	639	874	1 136	1 421	1 724	2 041			
		32	334	521	733	967	1 220	1 487	1 763	/	/	/
		43	183	342	518	708	911	1 122	1 337			
	SIL2446Z	25	609	815	1 049	1 311	1 597	1 901	2 218			
		32	510	697	909	1 143	1 396	1 664	1 941	36	42	67
		43	360	519	695	887	1 090	1 302	1 518			
SIL2464Z	25	778	1 036	1 338	1 680	2 058	2 469	2 906				
	32	668	907	1 184	1 495	1 840	2 212	2 608	36	42	67	
	43	494	703	941	1 206	1 496	1 810	2 143				
	SIL2480Z	25	1 037	1 536	2 029	2 516	2 997	3 472	3 940			
		32	835	1 277	1 722	2 169	2 616	3 063	3 509	38	44	69
		43	610	959	1 322	1 698	2 085	2 479	2 879			
	SIL2511Z	25	1 408	2 004	2 654	3 355	4 108	4 913	5 767			
		32	1 149	1 675	2 258	2 898	3 593	4 342	5 141	39	45	70
		43	848	1 260	1 736	2 274	2 871	3 524	4 225			
	SIL2516Z	25	2 244	3 066	3 955	4 910	5 932	7 018	8 168			
		32	1 872	2 597	3 396	4 267	5 209	6 218	7 293	40	46	71
		43	1 434	2 001	2 652	3 383	4 190	5 067	6 006			
	SIL2522Z	25	3 019	4 160	5 354	6 600	7 898	9 246	10 644			
		32	2 543	3 550	4 622	5 759	6 957	8 214	9 526	43	49	74
		43	1 993	2 781	3 653	4 605	5 632	6 728	7 881			
	SIL2532Z	25	3 426	4 950	6 642	8 498	10 519	12 703	15 046			
		32	2 842	4 171	5 677	7 357	9 206	11 219	13 387	51	57	82
		43	2 171	3 190	4 399	5 793	7 360	9 086	10 950			
	SIL2544Z	25	4 655	6 487	8 444	10 527	12 732	15 058	17 503			
		32	3 862	5 467	7 216	9 105	11 129	13 280	15 547	51	57	82
		43	2 938	4 180	5 589	7 159	8 874	10 718	12 662			

Présentation des performances frigorifiques selon la norme EN 13215 : gaz aspirés 20°C, sous-refroidissement 3K.

Les performances frigorifiques sont indiquées pour les groupes monophasés. Pour les groupes triphasés, dans certains cas, elles peuvent être différentes. Présentation des valeurs acoustiques en vitesse maximum du ou des ventilateurs, en champ libre et selon le point de référence de la norme EN 13215 : -35°C d'évaporation, gaz aspirés 20°C, sous-refroidissement 3K, à 32°C d'ambiance. Dans un constant effort de rapprochement entre valeurs acoustiques indiquées et valeurs réelles, Tecumseh Europe respecte la norme acoustique EN ISO 3743-1.



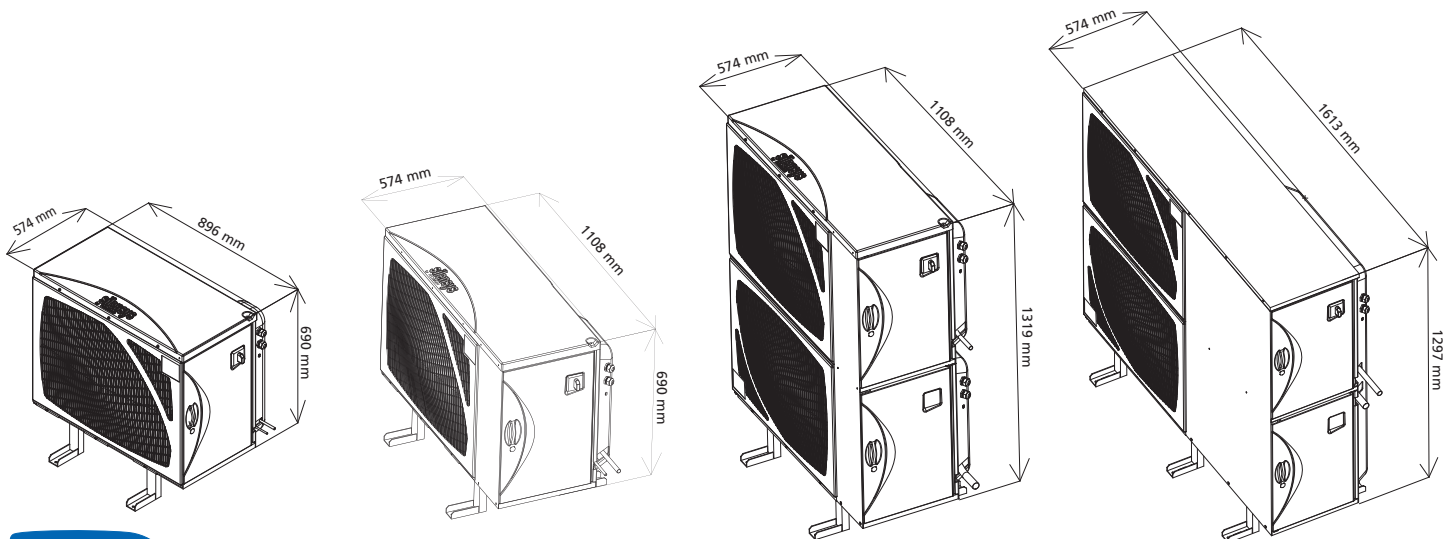

Valeurs provisoires données à titre indicatif.



Température ambiante + 32°C | Umgebungstemperatur + 32°C

220 V / 240 V - 50 Hz

400 V / 440 V - 50 Hz / 60 Hz

Modèles Modelle	Débit d'air (m³/h) Luftleistung (m³/h)	Volume réservoir (l) Sammelfähigkeit (l)	ø Aspiration (In) ø Saugleitung (In)	ø Départ liquide (In) ø Flüssigkeitsleitung (In)	Puissance absorbée (W) Leistungsaufnahme (W)	Intensité nominale (A) Nominale Stromaufnahme (A)	Intensité maximale (A) Maximale Stromaufnahme (A)	Puissance absorbée (W) Leistungsaufnahme (W)	Intensité nominale (A) Nominale Stromaufnahme (A)	Intensité maximale (A) Maximale Stromaufnahme (A)
 SIL2432Z	1 600	1,5	1/2	1/4	492	2,4	4,7			
SIL2440Z	1 600	1,5	1/2	1/4	562	3,3	6,8			
SIL2446Z	1 600	1,5	1/2	3/8	688	3,3	6,6	675	1,6	3,1
SIL2464Z	1 600	1,5	1/2	3/8	1 042	4,6	10,3	882	2,1	4
 SIL2480Z	3 600	2,35	5/8	3/8	1 375	6,2	19,9	1 051	2,0	4,6
SIL2511Z	3 600	2,35	5/8	3/8	1 609	9,7	24,7	1 377	3,1	5,7
 SIL2516Z	7 200	6	7/8	3/8				2 098	3,8	11,2
SIL2522Z	7 200	6	7/8	3/8				2 463	4,8	15,4
 SIL2532Z	16 000	9,5	11/8	5/8				5 204	11,8	23,6
SIL2544Z	16 000	9,5	11/8	5/8				6 446	14,2	32

K

K

K

K

11

K = 220 V - 50 Hz / 60 Hz

Leistungsangaben gemäss der Norm EN 13215: Sauggas 20°C, Unterkühlung 3K. Die Kälteleistung ist für die Wechselstromaggregate angegeben. Diese kann in manchen Fällen bei den Drehstromaggregaten abweichen. Akustische Werte bei maximaler Geschwindigkeit des oder der Ventilatoren, im freien Feld und gemäss dem Referenzpunkt der Norm EN 13215: - 35°C Verdampfung, Sauggas 20°C, Unterkühlung 3K, 32°C Umgebung. Im ständigen Bemühen um eine Annäherung der angegebenen und der tatsächlichen akustischen Werte hält sich Tecumseh Europe an die Norm EN ISO 3743-1 (Akustik).

Nur vorläufige Angaben zur Information.

## Fixation au sol | Montage auf dem Boden

## Fixation au mur | Wandbefestigung

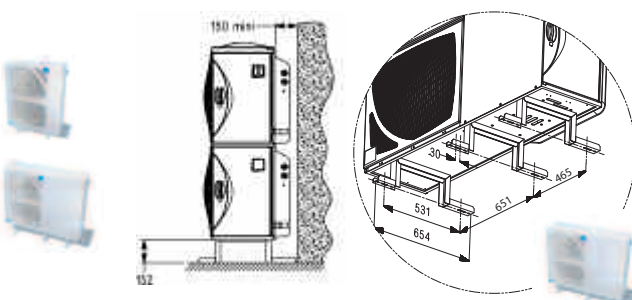
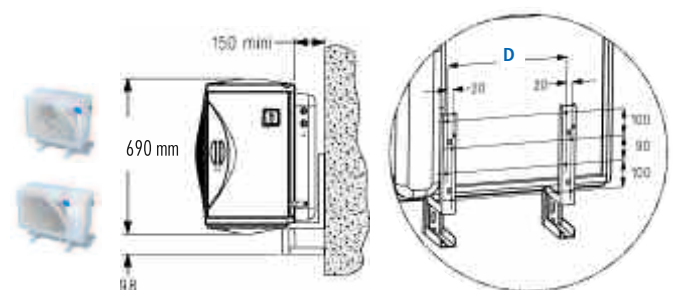
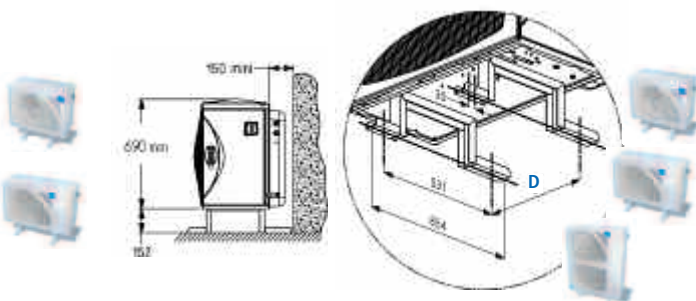

D = 440 mm

D = 630 mm

#### **SALES AND MARKETING**

##### **HEAD OFFICE**

15, avenue Edouard Belin  
92566 Rueil Malmaison cedex  
France

☎ int + 33 (0)1 47 10 25 60  
Fax int + 33 (0)1 47 10 25 99

##### **GERMAN OFFICE**

Guiollettstrasse 57,  
60325 Frankfurt a. M.  
Deutschland

☎ int + 49 (0)69 971 454-0  
Fax int + 49 (0)69 724 10 53

##### **ITALIAN OFFICE**

130, via San Francesco d'Assisi  
10094 Giaveno (To)  
Italia

☎ int + 39 (0)11 937 98 61  
Fax int + 39 (0)11 936 37 31

##### **MALAYSIAN OFFICE**

N°18 Jalan Sultan mohamed 4  
Selat Klang Utara  
42000 Port Klang  
Selangor Darul Eshan  
Malaysia

☎ int + 60 3 31 76 3886  
Fax int + 60 3 31 76 3890

##### **SPANISH OFFICE**

C/Corcega 301-303, 2º, 3º  
08008 Barcelona  
España

☎ int + 34 93 218 5708  
Fax int + 34 93 218 1691

##### **U.K. OFFICE**

Keyhaven House,  
Tidworth Road, Ludgershall,  
Andover, Hampshire  
SP11 9TU - U.K.

☎ int + 44 (0)1264 792 777  
Fax int + 44 (0)1264 792 666